

# 保証書

持込修理

## ポルト ジェットボード スリム AIM-FN047

お買い上げ日			保証期間
年	月	日	お買い上げ日より1年間(本体)

### お客様

フリガナ お名前	様
ご住所 〒	
☎	

### 販売店

--

### 修理メモ

--

この保証書は、本書記載内容で無料修正させていただくことをお約束するものです。  
 本書は再発行いたしませんので、大切に保管してください。  
 通信販売等で購入された場合は、商品の送り状に記載された着荷日をお買い上げ日とさせていただきます。  
 販売店欄に記載のない場合は、お買い上げの販売店にお申し出いただき、記入を受けてください。

- 取扱説明書による正常なご使用状態で、保証期間中に故障した場合には、お買い上げ販売店に修理をご依頼ください。
- 本書は、日本国内においてのみ有効です。This warranty is valid only in Japan.
- 保証期間内でも次の場合は有料修理になります。
 

(1) 使用上の誤りおよび不当な修理や改造による損傷。	(4) 一般家庭用以外(業務用)に使用された場合の故障または損傷。
(2) お買い上げ後の輸送、落下等による損傷。	(5) 指定外電線(電圧、周波数)使用による損傷。
(3) 火災、浸水、不慮の事故、その他天災による損傷。	
- お客様の個人情報のお取扱いについて  
 お客様よりお知らせいただいた氏名・住所などの個人情報は、当社商品のご相談への対応や修理及びその確認などに利用させていただく場合がございますので、ご了承ください。

発売元：株式会社ツカモトコーポレーション エイム事業部

〒103-0023 東京都中央区日本橋本町1-6-5  
 TEL.03-3279-1511・1512 FAX.03-3279-1515

2019年6月 初版発行

# Jet board slim

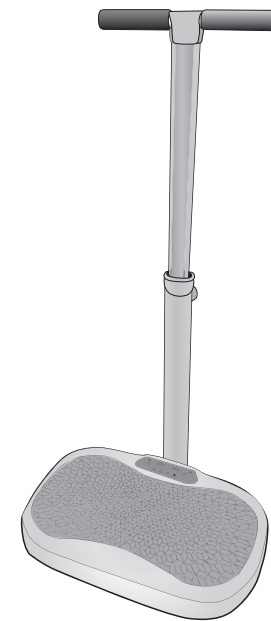

## ポルト ジェットボード スリム AIM-FN047

### 取扱説明書 保証書付

このたびは、ポルト ジェットボードスリムをお買い上げいただき、ありがとうございました。  
 この「取扱説明書」をよくお読みになり、正しくご使用ください。  
**とくに「安全にお使いいただくために」は必ずお読みください。**  
 お読みになったあとは、いつでも取り出せるところに大切に保管してください。



#### 「ホームページ」のご案内



ホームページでは新製品情報や、商品に関するさまざまな情報をお届けしております。また、お客様の商品購入やお問い合わせにもご対応いただける便利なホームページです。ぜひ、一度ご覧ください。



<http://www.tsukamoto-aim.co.jp/>

### もくじ

安全にお使いいただくために…	1~4
各部の名前とはたらき…	5~6
ご使用前に…	7~8
使いかた…	9~11
お手入れについて…	12
主な仕様…	12
故障かな?と思ったら…	13
保証とアフターサービス…	13
保証書…	裏表紙

本製品は安全を十分に考慮して設計されていますが、電気製品は取り扱いを誤ると大きな事故につながる可能性があります。お使いになる前に、この「安全にお使いいただくために」をよくお読みになり、正しく安全にお使いください。

警告／注意表示について	
	<b>警告</b> 取扱いを誤った場合、使用者が死亡または重症を負うことが想定される気概の程度。
	<b>注意</b> 取扱いを誤った場合、使用者が障害を負うことが想定されるか、または物的損害※の発生が想定される危害・損害の程度。 <small>※物的損害とは、家屋・家財および家畜・ペットにかかわる拡大損害を示します。</small>

安全記号について	
この取扱説明書では、安全に関する警告や注意を記載する場合、次の3種類の記号を併記して注意を促しています。	
	中の絵や近くの間で、してはいけないこと(禁止)を示します。
	中の絵や近くの間で、しなければならないこと(指示)を示します。
	中の絵や近くの間で、注意を促す内容を示します。

## MEMO

-----

-----

-----

-----

-----

-----

-----

-----

-----

-----

-----

-----

-----

-----

-----

-----

-----

-----

-----

-----

-----

-----

-----

-----

-----

# 故障かな?と思ったら

修理を依頼される前に、もう一度次の項目をお確かめください。それでも調子が悪い場合はただちに使用を中止し、お買い上げ販売店、または当社にお問い合わせください。

こんなときは	考えられる原因	こう処置してください
● 動作中の音が気になる	● モーター音の振動による「ブーン」という音。 ● 傾いている場所や不安定な場所に設置した際の本体のがたつき音。	● 構造上やむをえず発生するもので、機能などに影響はありません。 ● 水平で安定した場所に設置してください。
● 表示が点灯しない	● 電源プラグや電源コネクタがはずれている。	● 電源プラグや電源コネクタを奥までしっかりと差し込んでください。
● 動作しない	● 電源スイッチが入っていない。	● 電源スイッチを入れてください。
● 使用中に止まった	● タイマーがはたらき、停止状態になっている。 ● 連続使用によるモーターの加熱で安全装置がはたらき停止状態になっている。	● もう一度操作してください。 ● 電源スイッチを切り、30分以上あけてから、もう一度電源を入れてください。

## 長年ご使用の「ポルト ジェットボード スリム」の点検を!

しばらく使用していなかった機器を使用するときは、使用前に機器が正常に動作することを確認してください。



愛情点検

こんな症状はありませんか

- 電源コードやプラグが異常に熱い
- 電源コードに深い傷や変形がある
- 焦げ臭いにおいがする
- 動作中に異常な音や振動がする
- スイッチを入れても、ときどき運転しないことがある
- その他異常や故障がある

以上のような症状の場合は、故障や事故防止のため、ご使用を中止し電源プラグをコンセントから抜いて、必ず販売店に点検・修理をご相談ください。

# 保証とアフターサービス

※必ずお読みください。

- (1)保証書(裏表紙)  
保証書は所定事項の記入および記載内容をご確認いただき大切に保管ください。
- (2)保証期間中に修理を依頼される場合  
保証書の記載内容に従って修理いたします。
- (3)保証期間を過ぎて修理を依頼される場合  
修理すれば使用できる場合は、ご希望により有料で修理させていただきます。
- (4)補修用部品の最低保有期間  
当社はこの「ポルト ジェットボード スリム」の補修用性能部品を製造打ち切り後最低5年間保有しております。  
※補修用性能部品とは、その製品の機能を維持する為に必要な部品です。
- (5)ご使用中にふだんと変わった状態になりましたら、ただちに使用を中止し、お買い上げ販売店に点検・修理をご依頼ください。  
※お客様ご自身の分解・修理は危険です。絶対におやめください。

修理に関するご相談ならびに不明な点は、まずはお買い上げ販売店にお申し付けください。

### 【お客様相談窓口】

ナビダイヤル 携帯OK 全国どこからでも 市内通話料でOK

 **0570-081-634**

【受付時間】 祝日を除く 月～金 10:00～17:30 (都合によりお休みさせていただく場合がございます)

株式会社ツカモトコーポレーション エイム事業部

TEL:03-3279-1511・1512 FAX:03-3279-1515 〒103-0023 東京都中央区日本橋本町1-6-5

# 使用者の体調に関する注意

## 警告



必ず守る

**医師の治療を受けている人や、次のような症状のある人は、使用する前に医師に相談する**

- ・ペースメーカーなどの電磁障害の影響を受けやすい体内植込型医用電気機器を使用している人
  - ・悪性腫瘍(しゅよう)のある人
  - ・心臓に障害のある人
  - ・現在腰痛の人や、過去に腰や背中、足を痛めたことのある人
  - ・変形性関節炎、リウマチ、痛風の人の人
  - ・骨粗しょう症など骨に異常のある人
  - ・脊椎の骨折、捻挫、肉離れなお、急性疼(とう)痛性疾患の人
  - ・循環器系障害(心臓病、血管障害、高血圧症、高度な糖尿病など)のある人
  - ・急性症状のある人
  - ・体温38℃以上(有熱期)の人
  - ・妊娠中や生理中の人
  - ・安静を必要とする人
  - ・医師から運動を禁じられている人
  - ・リハビリテーションで使用される人
  - ・上記以外に、とくに身体で異常を感じている人
- 事故や体調不良をおこすおそれがあります。



禁止

**次の人は使用しない**

医師から運動を禁じられている人  
例: 血栓(塞[そく]栓)症、重度の動脈瘤(りゅう)、急性静脈瘤(りゅう)、各種皮膚炎、各種皮膚感染症(皮下組織の炎症を含む)など症状を悪化させるおそれがあります。



禁止

**自分で意思表示ができない人や、自分で操作できない人には使用させない**

事故やけがのおそれがあります。



禁止

**子供に使用させない  
また、使用中は子供を近づけない**

事故やけがのおそれがあります。



禁止

**頭や腹部などへは使用しない**

事故やけが、体調不良をおこすおそれがあります。

## 注意



必ず守る

**使用中、身体に異常(めまい、冷や汗、吐き気、脈拍の乱れ、動機など)を感じたときは、ただちに使用をやめて医師に相談する**

そのまま使い続けると症状が悪化し、事故や体調不良をおこすおそれがあります。



必ず守る

**1回の使用時間は10分以内にする**

筋肉や神経に対して必要以上の刺激が与えられ、事故やけが、体調不良をおこすおそれがあります。



必ず守る

**体力に自信のない人や初めてお使いの人は無理な運動はしない**

事故やけが、体調不良をおこすおそれがあります。



禁止

**使用目的以外の使い方をしない  
また、他の機器と同時に使用しない**

事故やけが、体調不良をおこすおそれがあります。



禁止

**食後および飲酒後は使用しない**

体調不良をおこすおそれがあります。

## 使用に関する注意

**警告** 補助スタンドを使用の際は前後左右に無理に体重をかけず、かたむけない  
事故やけが、故障の原因となります。

**必ず守る** 必ず交流100Vで使用する  
火災や感電の原因となります。

**必ず守る** 電源プラグ、コネクタは根元まで確実に差し込む  
感電や発熱による火災の原因となります。

**必ず守る** 電源プラグのホコリ等は定期的にとる  
プラグにホコリ等がたまると湿気等で絶縁不良となり、火災の原因となります。  
定期的に電源プラグを抜き、乾いた布でふいてください。

**必ず守る** ご使用の前にネジ取り付け部分がしっかり固定されているか確認する  
事故やけが、故障の原因となります。

**禁止** 電源コードに負担をかけたり、傷つけたりしない  
電源コードやプラグの誤った取り扱いは、電源コードに負担をかけたり、傷つけたりすることによる感電や火災の原因となります。  
次のことをお守りください。

- ・電源コードを加工したり傷つけたりしない。
- ・電源コードを熱器具に近づけない。
- ・電源コードの上に重いものを乗せたり、無理に曲げたり、引っ張ったり、ねじったりしない。
- ・電源コードが傷ついていたたり、電源コンセントへの差し込みがゆるんでいたたりするときは使用しない。
- ・電源コンセントから電源プラグを抜くときはコードを引っ張らず、必ず電源プラグを持って抜く。
- ・電源コードを本製品に巻きつけない。
- ・電源コンセントや配線器具など、たこ足配線等で定格を超える使いかたはしない。

電源コードが破損した場合は、お買い上げ販売店に点検・修理を依頼してください。

**禁止** 本体の上で飛んだり跳ねたりしない  
事故やけがのおそれがあります。  
とくに小さなお子さまが遊んだりしないように注意ください。

**禁止** 動作中、ステップや本体の隙間や下に手や指を入れない  
事故やけがのおそれがあります。

**分解禁止** 絶対に分解や改造、修理をしない  
感電の原因になります。また発火や異常動作をして、けがをするおそれがあります。

**ぬれ手禁止** ぬれた手で電源プラグの抜き差しをしない  
感電の原因になります。

## 注意

**必ず守る** ご使用前には、必ず電源スイッチ、操作ボタン、タイマーなどが正常に作動するか確認する。  
事故やけがのおそれがあります。

**必ず守る** 乾電池の取り扱いには下記の項目に注意する  
・乾電池は⊕⊖極を確かめ正しく入れる  
・新旧異種の乾電池は混用しない  
・使いきった乾電池はすぐに取り外す  
・長期間使用しないときは、乾電池を取り外す  
・使用推奨期限内の乾電池を使用する  
乾電池の発熱や破裂、液漏れによるけがや周囲汚損の原因になります。

**電源プラグを抜く** 動かなくなったり、異常を感じた場合は、ただちに使用を中止し、電源プラグをコンセントから抜く  
漏電やショートなどによる感電や火災の原因になります。お買い上げ販売店に点検・修理を依頼してください。

**電源プラグを抜く** 使用時以外は、必ず電源プラグをコンセントから抜く  
ホコリや湿気で絶縁劣化になり、漏電火災の原因になります。

**禁止** 体重が90kg以上の人は使用しない  
事故や故障の原因になります。

- ① 本体、操作パネルの汚れは乾いたやわらかい布でふき取ってください。
- ② 汚れがひどいときは、水または中性洗剤をしみこませた布をよく絞ってふきとり、柔らかい布でからぶきしてください。  
ただし、本体内部に水などが入らないようご注意ください。
- ③ 自然乾燥させ、よく乾かしてください。

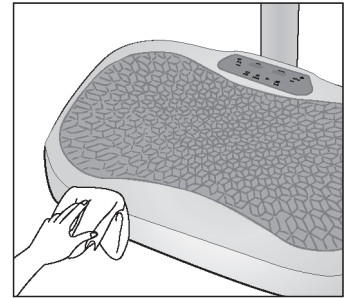

**警告** お手入れをするときは、必ず電源プラグをコンセントから抜いてください。  
また、ぬれた手で抜き差しはしないでください。

## 保管について

使用後は湿気の少ない場所に保管してください。また、長時間使用しない場合は、汚れを取ったあと、布などのカバーをかけ、ホコリがかからないようご注意ください。

## 本製品の破棄方法について

地球環境保護のため、廃棄するときにはそのまま放置しないで、各自治体の取り決めにしたがってください。

# 主な仕様

商品名・型番	ポルト ジェットボード スリム・AIM-FN047
使用電源	AC100V 50/60Hz
消費電力	90W
適応体重	90kg 未満
オートタイマー	約10分
タイマー調節	1～10分(1分間隔)
振動回数	最小:470回/分 最大:750回/分 (±10%)
速度調節	50段階(最小:1～最大:50)
外形寸法	(約)幅52.0×奥行43.5×高さ107.5cm(補助スタンド有) (約)幅52.0×奥行35.5×高さ13.0cm(補助スタンド無)
質量	本体:約13.5kg(電源コード除く) 補助スタンド:約1.8kg
電源コード長さ	約1.5m
材質	本体:ABS樹脂 ステップ:TPR(熱可塑性ゴム)
付属品	電源コード、補助スタンド、リモコン(乾電池別売)、固定ネジ小×2個、固定ネジ大×1個、スプリングワッシャー×2個、平ワッシャー×2個

中国製



**ご参考** 乗り方を変えることで、希望の部位を集中的にエクササイズします。

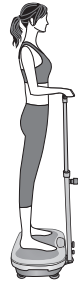

### 直立

ひざを少し曲げ、足を開き直立姿勢をとる。

【部位】  
腹筋、ヒップ

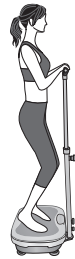

### ひざ曲げ

中腰姿勢で、しっかりと両足に力を入れる。

【部位】  
腹筋、太もも内側



### 片足のせ

機器を正面に体を向け、片足を乗せる。

【部位】  
太もも



### 両足のせ

背筋を伸ばして椅子などに座り、両足を乗せる。

【部位】  
脚

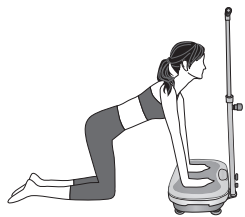

### 両手のせ

腰を上げて、機器に両手をつく。速度はゆっくり。

【部位】  
肩まわり、二の腕



### 直接座る

背筋を伸ばし、機器に座る。速度はゆっくり。

【部位】  
ヒップ、腰

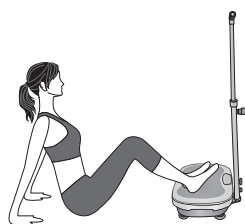

### 足曲げ

床に座り、機器に両足を乗せる。両手で体を支える。

【部位】  
ふくらはぎ



動作中にステップの乗り降りはいしない  
転倒によるけがのおそれがあります。



同時に2人以上で使用しない  
事故や故障の原因になります。



運動に適した服装でおこない、裸で使用しない  
事故やけがのおそれがあります。



使用中、手や足が汗ばんできた場合は、使用を一時中止し乾いたタオルなどでふきとる  
転倒によるけがや故障の原因になります。



すべりやすい靴下やストッキング、スリッパなどをはいて使用しない。  
転倒によるけがのおそれがあります。



本体に重いものを置いたり、落としたり、強い衝撃を与えたりしない  
火災や感電、故障の原因になります。



本製品は一般家庭用なので、業務用として使用しない



本体に水などをこぼさない  
火災や感電、故障の原因になります。

## 使用場所についての注意



周囲に障害物のない、床面が水平な場所に設置する  
必ず守る 事故やけがのおそれがあります。



本製品を移動するときは、引きずらないようにする  
床を傷つけるおそれがあります。



ストーブなどの火気の近くで使用したり、ホットカーペットなどの暖房器具の上で使用しない  
火災や事故、故障の原因になります。また、たばこを吸いながらの使用も、火災の原因になります。



直射日光の当たるところでは使用しない  
変形や変質など本体の外装を傷めるおそれがあります。



浴室など本体に水のかかりやすい場所や湿気の多い場所で使用しない。  
水場使用禁止 火災や感電、故障の原因になります。

## 保守についての注意



お手入れをするときは、必ず電源プラグをコンセントから抜く  
電源プラグがコンセントに差し込まれたままだと、火災や感電の原因になります。



長時間使用しなかったときは、使用前に動作の確認をする  
必ず守る 内部部品が劣化している場合、事故やけがのおそれがあります。正常に動作しないときは、必ずお買い上げ販売店にご相談ください。



長時間使用しない場合は、必ず電源プラグをコンセントから抜く  
絶縁劣化になり、感電や漏電火災の原因になります。



お手入れにはベンジン、シンナー、アルコール、アルカリ性洗剤、漂白剤などは使用しない  
変形や変質など本体の外装を傷めるおそれがあります。

# 各部の名前とはたらき

## ● 本体

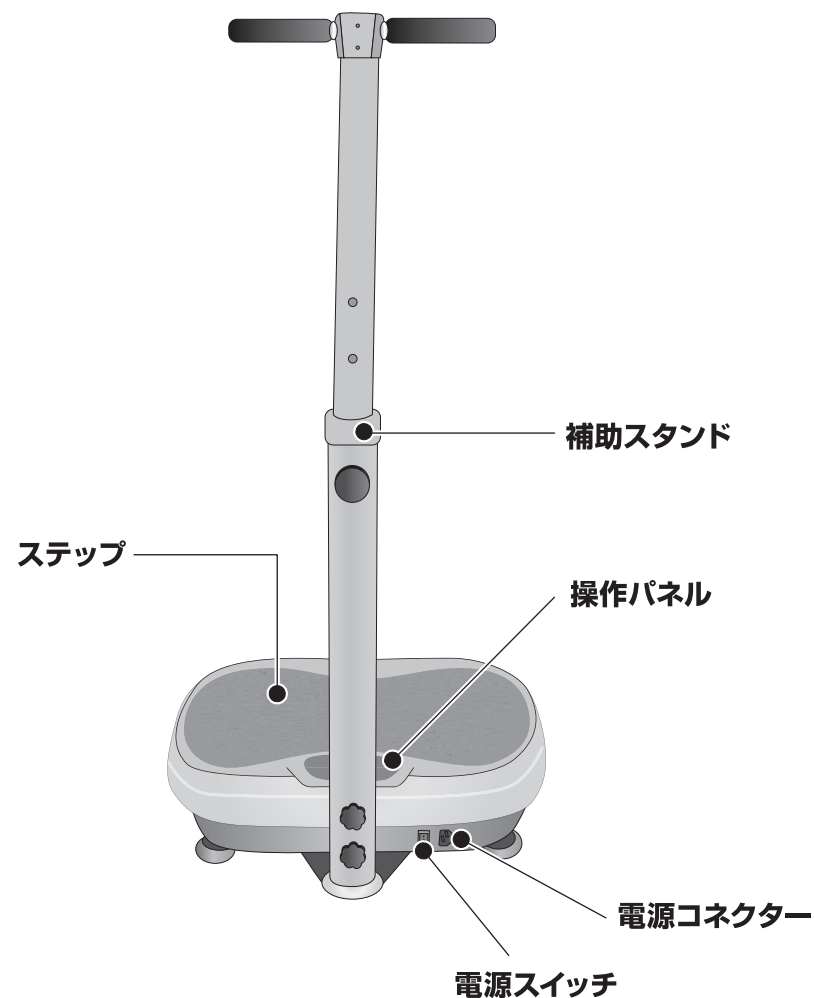

### 付属品

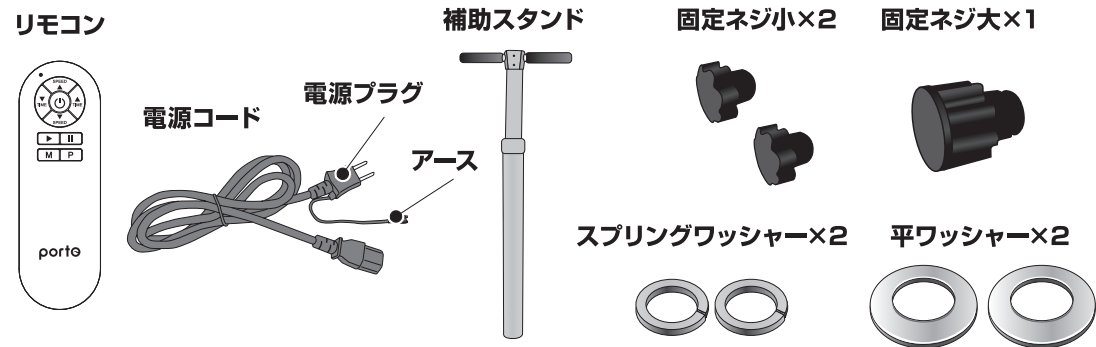

## 3 スタートボタンを押して、運動を始める。

- ・操作パネルのスタートボタン、リモコンのスタートボタンを押すと動作が開始します。
- ・手動コースの場合は、時間を設定し、スピードを調節することができます。下記をご参照ください。



### 手動コース

#### 時間を設定する。(スタート前)

- ・操作パネルの時間「+/-」ボタン、リモコンのTIME「▲/▼」ボタンを押して運動時間を1分間隔で1~10分に設定します。
- ・設定した時間、残りの時間は操作パネルに表示されます。

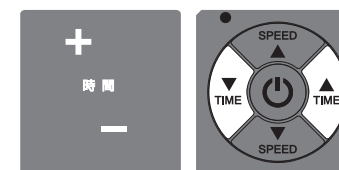

10.0  
時間・プログラム

#### ご注意

一回の使用時間は10分以内にしてください。筋肉や神経に対して必要以上の刺激が与えられ、事故やけが、体調不良をおこすおそれがあります。

#### スピードを設定する。(スタート後)

- ・操作パネルのスピード「+/-」ボタン、リモコンのSPEED「▲/▼」ボタンを押して振動スピードを1~50段階に設定します。
- ・クイックスピードアップ(M)ボタンを押して、15段階ずつ進めることができます。ボタンを押すごとにスピードが切り替わります。「15」→「30」→「45」
- ・設定したスピードは操作パネルに表示されます。

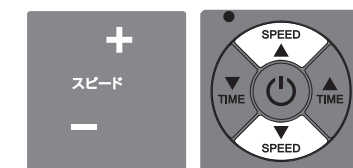

15  
スピード

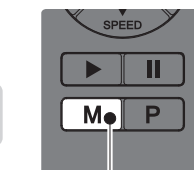

クイックスピードアップボタン

## 4 運動が終了したら、電源ボタン、電源スイッチを切り、電源プラグをコンセントから抜く。

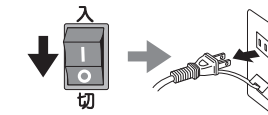

## 1 ステップに立つ。

### 基本姿勢

背筋を伸ばし、手を広げバランスをとります。

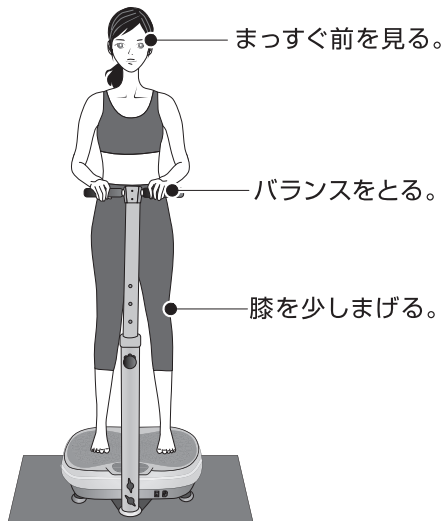

### ステップ位置

左右それぞれの中心に立ちます。

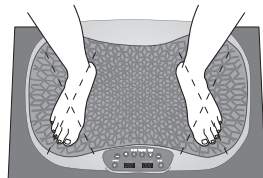

運動になれてきたら、徐々に足幅を外側に開いていきます。

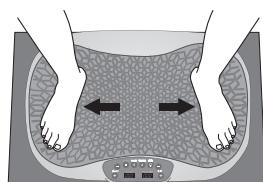

## 2 自動コースを選択する。

・操作パネルのプログラム(P)ボタン、リモコンのプログラム(P)ボタンを押すとプログラムされた3つの自動コースが選択できます。

・ボタンを押すごとにコースが切り替わり、選択したプログラムは操作パネルに表示します。「P1」→「P2」→「P3」→「888(手動)」

・スタートボタンを押すと動作が開始し、約10分で停止します。



スピード/時間	0-1	1-2	2-3	3-4	4-5	5-6	6-7	7-8	8-9	9-10
P1コース(初級)	8	9	14	19	24	29	24	19	14	9
P2コース(中級)	10	20	30	40	50	20	50	20	50	20
P3コース(上級)	5	22	50	16	50	11	50	6	50	22

・動作中の操作パネルの表示は、プログラムと時間が5秒ごとに切り替わります。

### 動作を途中で止めたいときは

操作パネルのストップボタン、リモコンのストップボタンを押すと動作が停止します。



### 動作を急停止したいときは

リモコンの電源ボタンを押すと動作がすぐに停止します。



## 操作パネル

### 時間調整ボタン

タイマー時間を1～10分の間で調節します。+ボタンを押すと時間がアップし、-ボタンを押すと時間がダウンします。

### スピード調節 ボタン

振動スピードを1～50段階で調節します。+ボタンを押すと、スピードがアップし、-ボタンを押すとスピードがダウンします。



リモコン  
赤外線受信部

### 電源「入/切」ボタン

電源の入/切をおこないます。

### スタート ボタン

動作を開始します。

### プログラム選択 ボタン

プログラムされた3つの自動コースと手動コースをお好みに合わせて選択できます。  
※各コースの特徴はP9をご参照ください。

### ストップ ボタン

動作を停止します。

## リモコン

### 動作ランプ

### リモコン 赤外線発信部

スピード(+)  
ボタン(アップ)

電源「入/切」  
ボタン

タイマー(+)  
ボタン(アップ)

タイマー(-)  
ボタン(ダウン)

スタートボタン

スピード(-)  
ボタン(ダウン)

クイックスピード  
アップ ボタン  
スピードを15段階  
上げることができます。

ストップボタン

プログラム選択 ボタン

porte

※単4形乾電池2本使用(別売)

# ご使用前に

※組み立てる際は必ず同封してある「組立説明書」をよくお読みになり正しく組み立ててください。

## 1 本体を設置する。

- ・周囲に障害物のない、床面が水平な場所を選び設置する。
- ・床を傷つけないよう、必ずマットなどを敷いてください。

### ご注意

本製品を置くときや移動する場合は、しっかり持っておこなってください。

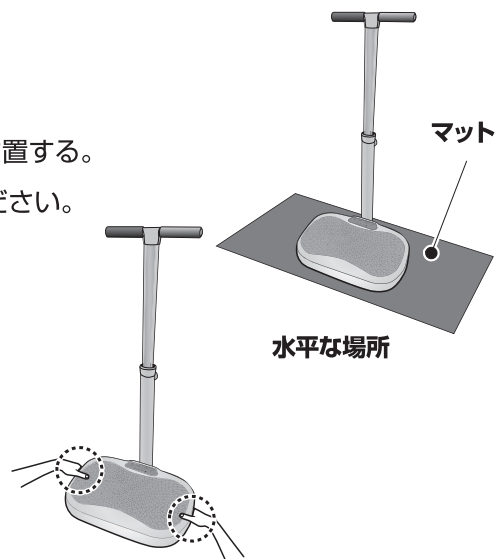

## 2 ご使用の前にネジ取り付け部分がしっかり固定されているか確認する。

ネジがしっかり取り付けされていないと、事故やけが、故障の原因となります。

## 3 リモコンに単4型乾電池2本(別売)をセットする。

- ・リモコンの電池カバーを外す。
  - ・単4形乾電池の⊕⊖を確認してセットする。
- ※乾電池の取り扱いについて、P3の注意事項を確認してください。

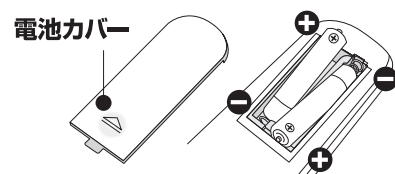

## 4 アースを接続する。

### アースについて

アース線は万が一本体が水にぬれた時など漏電した場合に、感電を防止するための安全装置です。湿気が多い場所や、結露する場所などでは避けてご使用ください。

電源コンセントにアース端子がない場合はお近くの電気工事店に相談し、アース告示(D種<第三種>接地工事)をしてください。(アース工事費は本器の価格に含まれておりません)

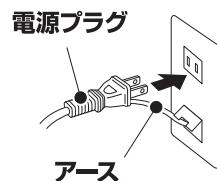

## 5 電源コードをコネクタに接続し、電源プラグをコンセントに差し込む。



警告 電源プラグ、コネクタは根元まで確実に差し込んでください。

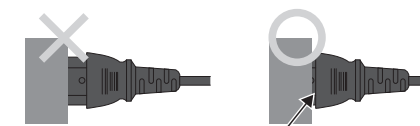

隙間が2mm程度になるまでしっかりと差し込んでください。

## 6 電源スイッチを入れ、待機モードにする。

- ・「ピッ」と音が鳴り操作パネルのランプが一度点灯し、消灯します。
- ※「電源スイッチ」は本体前面・下部(P5参照)にあります。

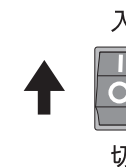

## 7 操作パネルの電源ボタンを押す。

- ・「ピッ」と音が鳴り操作パネルのランプが点灯します。
- ※約1分間操作をしないと操作パネルのランプが消灯し、待機モードになります。



警告

次のようなところへは、絶対に取り付けしないでください。  
ガス管……………爆発や引火のおそれがあります。  
水道管……………硬質ビニール管やプラスチックをしようしている場合はアースになりません。  
電話線や避雷針…落雷時に感電や発火のおそれがあります。